



Let's get Waku-Waku!

# エフシーエル

## 純正HID用LED化キット バルブ交換タイプD1S/D3S

# 取扱説明書

### はじめに

この度は、弊社のLEDライトをご購入いただきありがとうございます。正しく安全にご使用いただくため、この取扱説明書をよくお読みになり、内容をご理解いただいた上でご使用ください。

誤ったご使用による事故、破損、損害、ケガ、火事などの責任は一切負いかねますことをご了承ください。

### 《必ずお読みください》

- 取付の際は必ず専門業者様にて取り付けの可否をご確認の上取り付け作業を行ってください。車種によってはバルブ形状は合致していても、スペースの不足、レンズ内の距離等により設置不可となる場合があります。
- 本製品を取り付けた場合、車両によっては、玉切れ警告機能が作動する可能性があります。  
その場合、車両側コンピューターの書き換え等が必要になる場合があります。
- 不点灯やちらつきなどの症状が発生した場合は、ただちに使用を停止し、純正状態に復帰してください。
- 純正バルブに比べ発熱量が少ないため、ランプに付着した雪や氷が解けにくい場合があります
- 本製品は、純正 HID 仕様車の純正 D1・D3 バラスト (35W) のみ対応です。

# 免責事項

■カメラ / ミリ波 / 紫外線 / 超音波などを使用した、アダプティブルークルーズコントロールなどの自動運転機能、可変配光システムなどの先進安全機能やドライバー運転支援技術（オートハイビーム・自動ブレーキ・前方衝突警告・衝突軽減システム・誤発進抑制制御システム・車線逸脱防止システム・駐車支援システム・クリアランスソナーなど）は、純正バルブの使用を前提に、設定や調整がなされているため、本製品を装着することにより、正常に作動しない恐れがあります。

当該機能の誤作動や不作動及び、それにより生じた事故や、損害破損、ケガ、火事などについては、直接的、間接的を問わず一切責任を負いかねますので予めご了承ください。

■本製品の取り付けや点灯チェックなどの最中に発生した、直接的、間接的に生じた事故、損害、破損、ケガ、火事などについては責任は弊社では負いかねますので予めご了承ください。

■本製品を使用したことによる直接的、間接的に生じた事故、損害、破損、ケガ、火事などについての責任は弊社では、負いかねますので予めご了承ください。

■本製品の不具合により発生した、事故や、損害、破損、ケガ、火事などについては、直接的、間接的を問わず一切責任を負いかねますので予めご了承ください。

■本製品は電動ファンを使用しておりますので、ファンの作動音が聞こえる場合があります。予めご了承ください。

■LED は HID バルブと発光方法が異なるため、同じ色温度 (K 数) でも、異なった色に見える場合があります、灯具によっても発光色が変わる場合があります。

そのため、ヘッドランプとフォグランプで同じ色温度 (K 数) のバルブを装着しても、異なった色に見える場合がありますが、製品不良ではありませんので、予めご了承ください。

# 車検について

■本商品は保安基準である『発光色』『視認性』の性能評価を条件で満たしておりますが、下記の場合は保安基準不適合として判断され、車検に通らない場合があります。また、標準バルブとは異なった光に見えることや車種、電圧などが要因で、必ずしも車検に通らない場合があります。

その際は元のバルブに交換するか、レンズの点検を行ってください。

- ・競技用として販売している商品
- ・測定器の備えが無く、検査官の目視による判断を行っている場合
- ・経年劣化による灯具の損傷や、レンズのお損がある場合
- ・新光源対応テスター※を使用していない場合

※従来型テスターでは、LEDの発する光を正しく感知できず、光度不足と計測される場合があります。  
新光源対応テスターではない場合、目視検査モードでの測定を行うことをおすすめします。

■装着箇所及び使用用途により、車検に適合しない場合があります。  
保安基準などの自動車関連法規を遵守してご使用ください。

# 取り付け上のご注意



本製品は純正 HID D1 及び D3 を、バルブ交換の要領で LED 化できる商品です。  
型式 D1 と型式 D3 は交換性がございませんので、型式をよくご確認の上、ご交換ください。  
本製品の D1・D3 の見分け方は下記の通りです。

## D1 バルブ

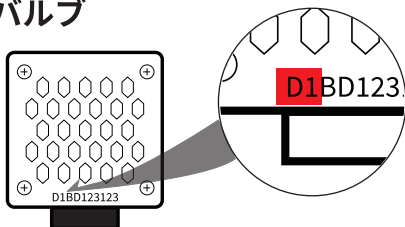

接続コネクタは黒色

## D3 バルブ

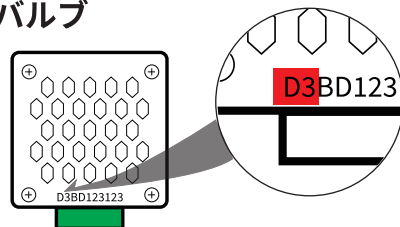

接続コネクタは緑色



本製品は冷却ファンで放熱する仕様です。  
冷却ファンに配線などが干渉する、バルブカバー等で冷却ファンを覆うことは絶対にやめてください。

※冷却ファンをふさいでしまうようなカバーで、バルブを固定する車種は取り付け不可となります。

# 商品内容

## LED バルブ ×2 個

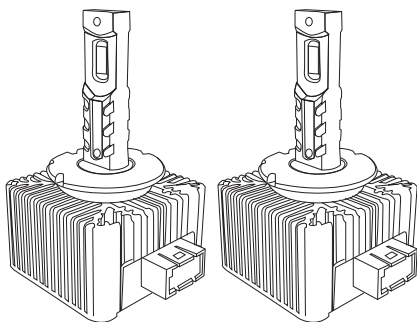

## 簡易説明書

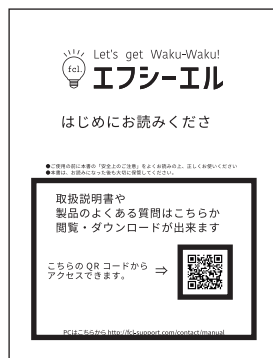

# 取り付け手順と要領

取り外し方法は車両により異なります。  
各車両の整備解説書などをご確認いただき、作業を行ってください。

※下記の取り付け手順は、参考手順となりますのでご注意ください。

## ①ヘッドライトユニットの防水蓋を開ける

防水蓋を反時計回りに回し、取り外してください。

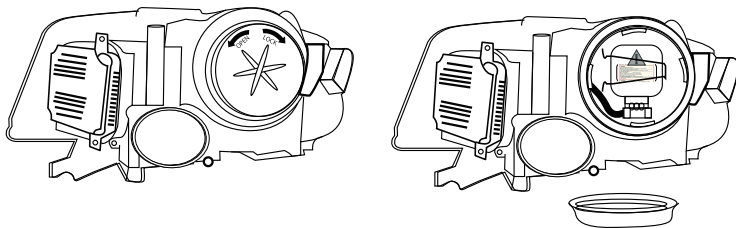

## ②純正 HID バルブの取り外し

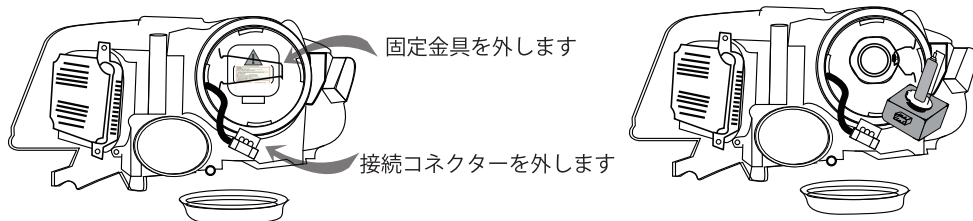

※取り外したHIDバルブは何かあった際に戻せるよう必ず保管してください。

## ③LED バルブの取り付け

純正 HID バルブを取り外した手順とは逆の手順で LED バルブを固定してください。

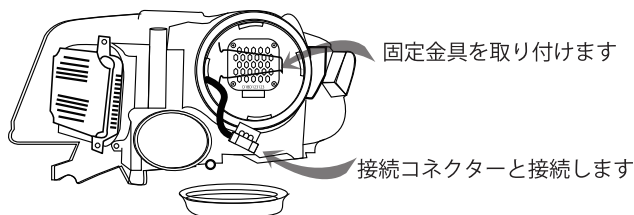

# よくある質問

## ★全く点灯しない

ヒューズが切れていないか、ライトのスイッチがONになっているかを確認してください。

---

## ★片側が点灯しない

バルブを左右入れ替えて、点灯確認を行ってください。  
症状が移動した場合は、不具合の恐れがあります。取り付け店または販売店までご連絡ください。

---

## ★左右で点灯する色が違う

バルブを左右入れ替えて、点灯確認を行ってください。  
症状が移動した場合は、不具合の恐れがあります。取り付け店または販売店までご連絡ください。

---

## ★HID から LED にした場合玉切れ警告灯は点きませんか

本製品はキャンセラー回路内蔵ですので、基本的に玉切れ警告灯は点灯しませんが、一部のお車や個体差によって回避できない場合もあります。

---

## ★D1 のバラストで D3 の LED バルブを点灯できますか？

D1とD3は交換性はございません。D1のバラストでD1のLEDバルブをD3のバラストでD3のLEDバルブを点灯してください。

---